

※書きじゆんに気をつけて、ていねいにれんしゅうしましょう。

訓	音
部首名 はつがしら	𠂔
	画

発 のつく言葉	書きじゆん
	1 2
	3 4
	5 6
	7 8
	9
	10

※書きじゆんに気をつけて、ていねいにれんしゅうしましょう。

訓	音
部首名 ころも	𠂔
	画

表 のつく言葉	書きじゆん
	1 2
	3 4
	5 6
	7 8
	9
	10

※書きじゆんに気をつけて、ていねいにれんしゅうしましょう。

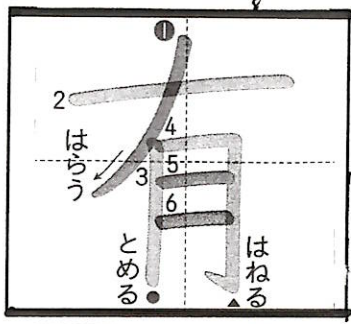

訓 音

部首名 月
つき 画

※書きじゆんに気をつけて、ていねいにれんしゅうしましょう。

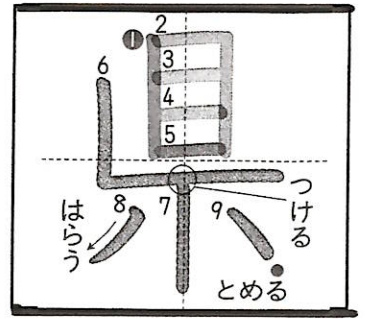

訓 音

部首名 目
め 画

有のつく言葉

書きじゆん

リ

ナ

ナ

有

有

有

果のつく言葉

書きじゆん

リ

ナ

ナ

果

果

果

※書きじゆんに気をつけて、ていねいにれんしゅうしましょう。

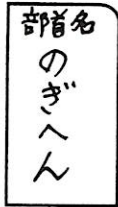
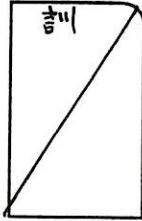
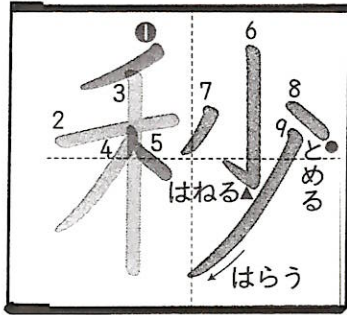

利 のつく言葉	書きじゆん
	利
	利
	利
	利
	利

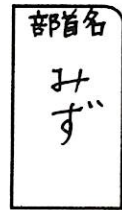
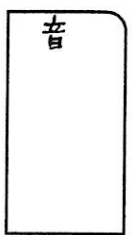
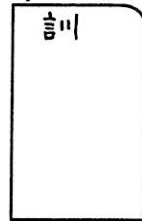
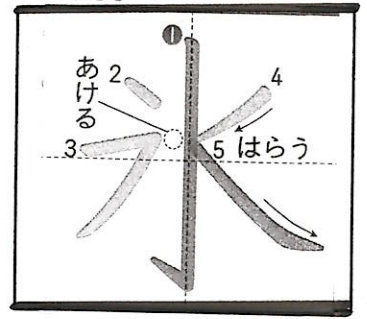

※書きじゆんに気をつけて、ていねいにれんしゅうしましょう。

氷 のつく言葉	書きじゆん
	氷
	氷
	氷
	氷
	氷

※書きじゆんに気をつけて、ていねいにれんしゅうしましょう。

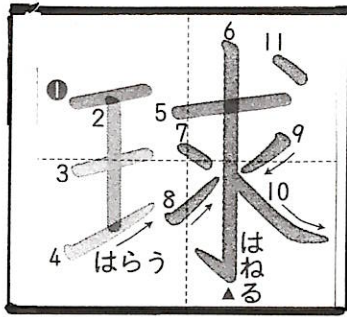

部首名
おうへん
(たまへん)



※書きじゆんに気をつけて、ていねいにれんしゅうしましょう。

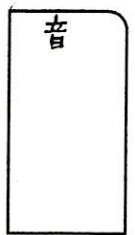
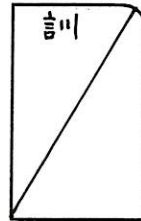
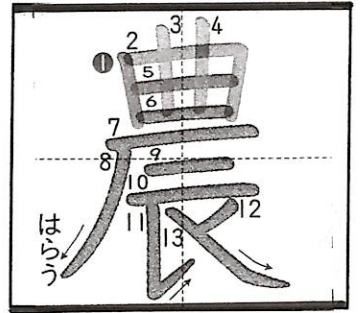

部首名
しんのたつ



球のつく言葉
書きじゆん

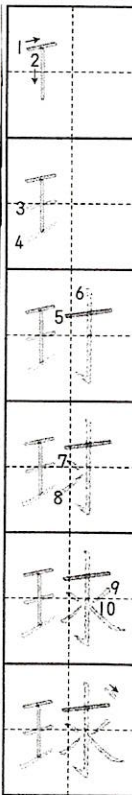

農のつく言葉
書きじゆん

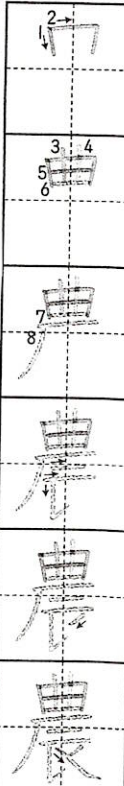

※書きじゆんに気をつけて、ていねいにれんしゅうしましょう。

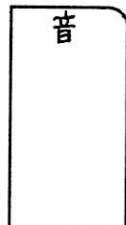
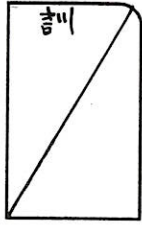
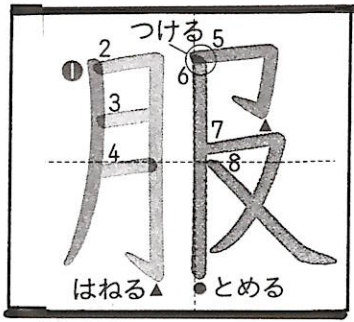

服 のつく言葉	書きじゆん
	1 2 月
	3 4 月
	月
	月
	月

※書きじゆんに気をつけて、ていねいにれんしゅうしましょう。

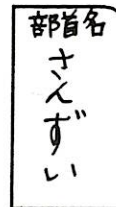
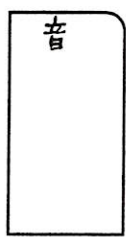
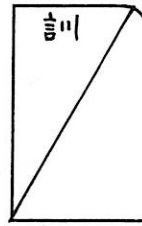
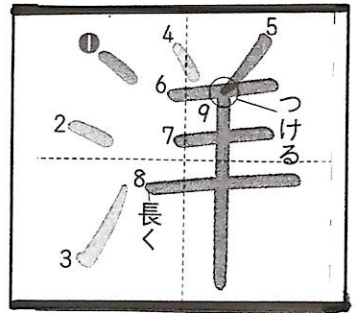

洋 のつく言葉	書きじゆん
	1 2 洋
	3 4 洋
	5 洋
	洋
	洋

漢字のたしかめ③(二年生の漢字)教科書上46ページ 「」には漢字とおくりがなを書きましよう。

① いわ

だらけの山。

⑦ しん
 ゆう

と話す。

⑬ 「 ほん

」糸。

⑱ 電車が「 とまる

」。

② と

を開ける。

⑧ ち
 ず

を見る。

⑭ 「 ふと

」えだ。

⑳ まとに「 あたる

」。

③ 広い みち

⑨ ゆみ
 や

でいる。

⑮ 姉と「 あう

」。

④ けわしい たに

⑩ 西の ほう
 がく

⑯ 家に「 かえる

」。

⑤ やさしい なん
 ごころ

⑪ 絵の てん
 さい

⑰ 星が「 ひかる

」。

⑥ げん
 き

がでる。

⑫ 「 まるい

」玉。

⑱ つなを「 ひく

」。